

Познайте возможности Вашей энергии!

Решения Schneider  
Electric  
для ветроэнергетики

*I Международный  
Форум*

*ENERGY FRESH*

*Москва 7*

*23 - 24 сентября 2009 г.*



**Schneider**  
Electric

# История компании



Дата основания: **1836 г.**

Специализация:

**производство  
электротехнического  
оборудования для  
распределения  
электрической энергии и  
программно-технических  
систем для автоматизации  
технологических процессов**



# Schneider Electric в Мире

## Северная Америка

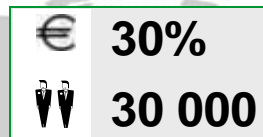

## Европа

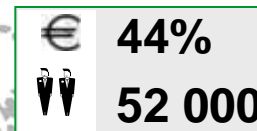

## Результаты 2008 г.

- Выручка: 17,3 млрд EUR
- 102 страны
- 120 000 сотрудников
- 219 заводов
- 16 000 филиалов

## Другие страны

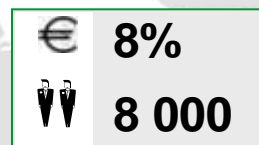

## Азиатско-тихоокеанский регион

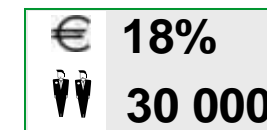



# Партнеры *Schneider Electric* в Мире

Сотрудничество с международными энергетическими холдингами:



*Германия*



*Германия*



*Бельгия*



# Лидерство компании *Schneider Electric*

**№1 в производстве  
НИЗОВОЛЬТНОГО  
оборудования**



**№1 в производстве  
КОМПОНЕНТОВ СИСТЕМ  
АВТОМАТИЗАЦИИ**



**№1 в производстве систем  
охлаждения и источников  
бесперебойного питания**



# Инновации *Schneider Electric*

- Проектные бюро и исследовательские центры в **25** странах Мира
- **4500** ученых и исследователей
- Расходы на НИОКР - более **5,5%** от годового оборота
- Тесное сотрудничество с НИИ и университетами



# *Schneider Electric* в России

- 20 филиалов в России
- более 900 сотрудников



# Инструменты чистого будущего

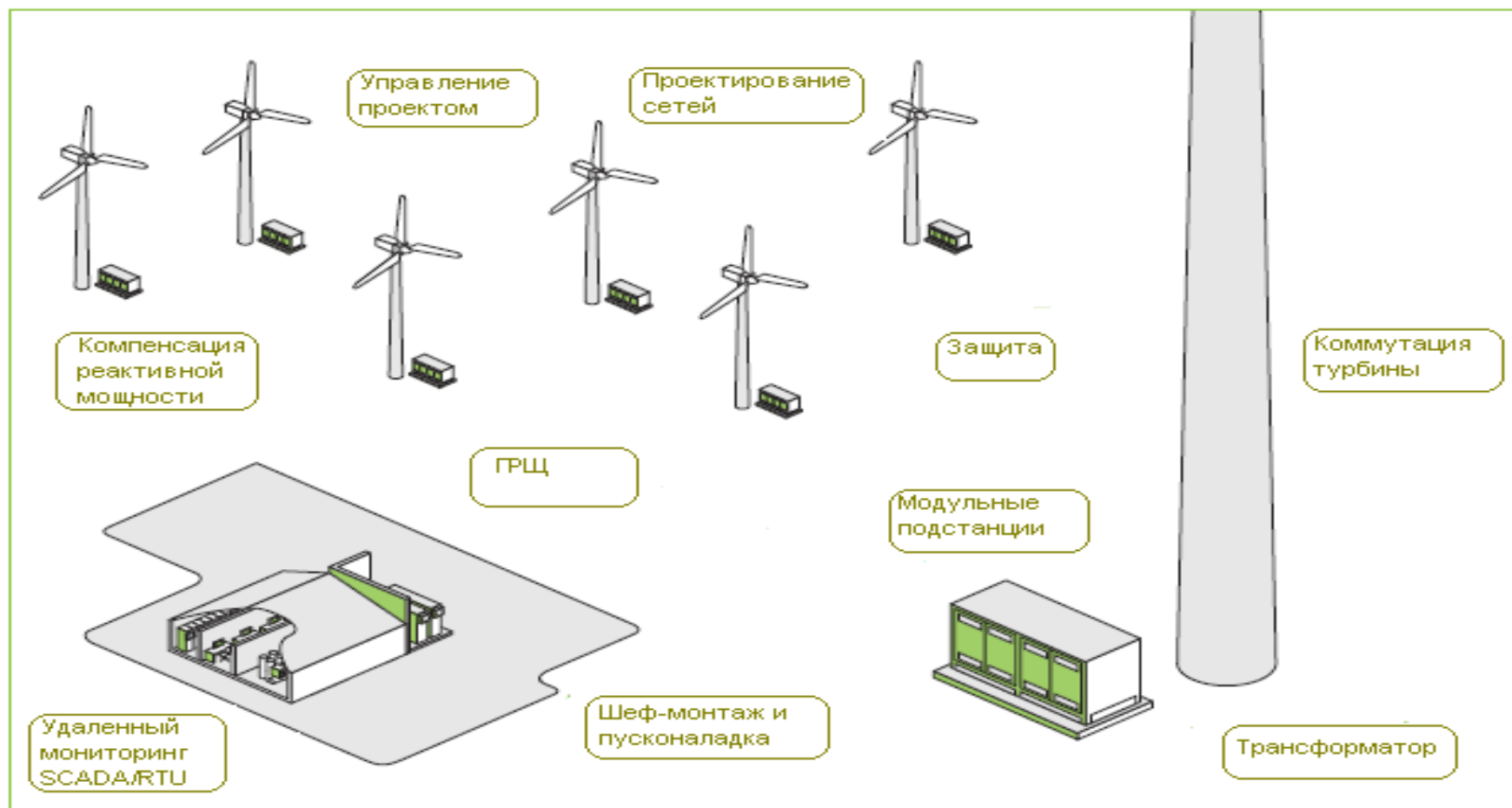

# Оборудование внутри башни

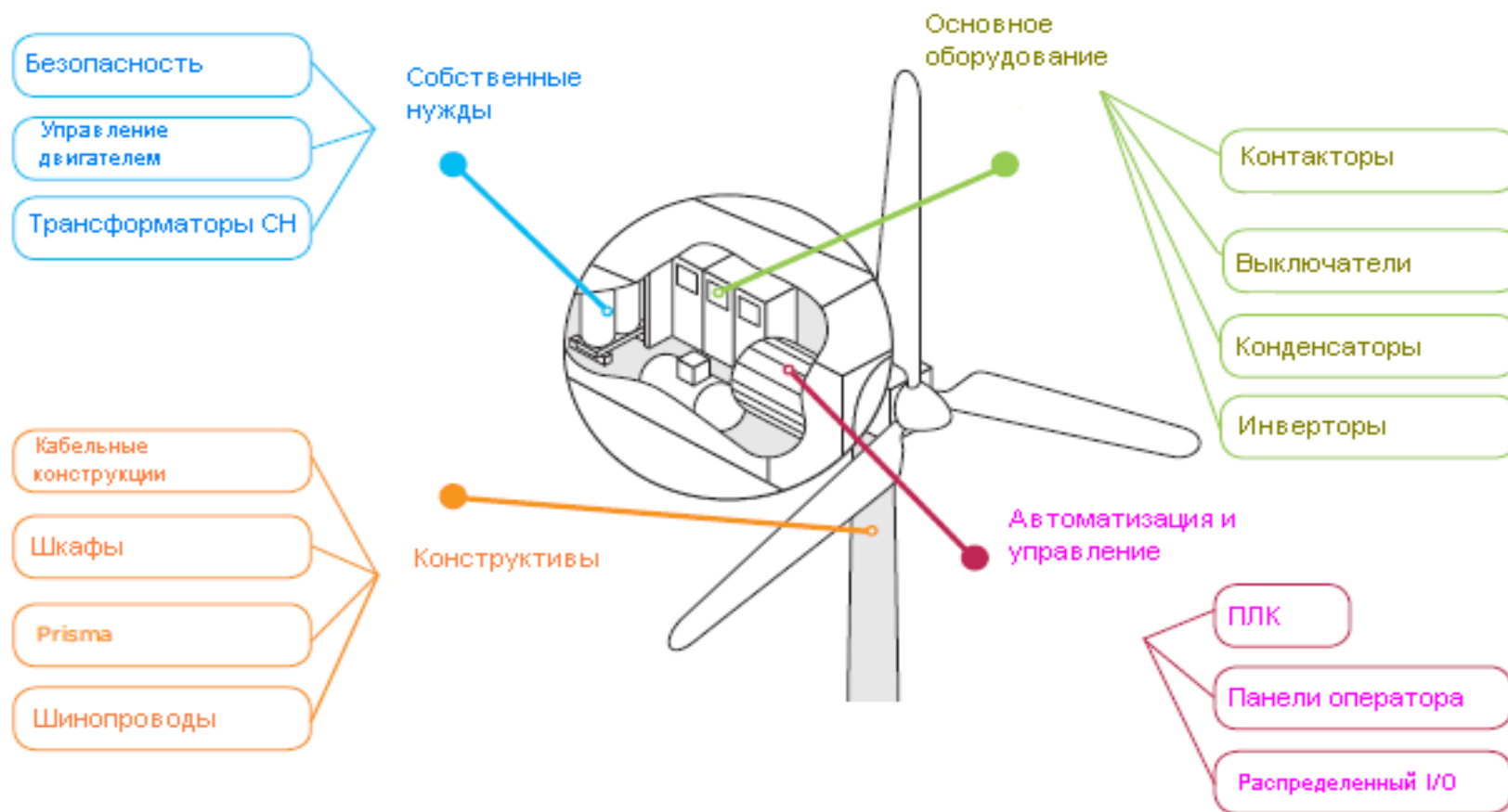

# Оборудование среднего напряжения



Fluair 400



Nexima



MCset



SM6



RM6



Trihal



Evolis



SF1



ISF2



SEPAM

Schneider Electric - Division - Name - Date

3

# Морское исполнение



# Внутренняя дуга



# Сейсмостойкость



Schneider Electric - Division - Name - Date

32

# Сухие трансформаторы TRINAL с литой



тяцией

- Номинальное напряжение ВН: до **35** кВ
- Номинальная мощность: **100 - 3150** кВА
- Степень защиты без кожуха **IP00**
- Степень защиты с кожухом **IP 31**
- Специальное исполнение **IP35**

# Гамма электрооборудования

Функциональные шкафы

**Prisma Plus,**



низкого напряжения

«Шнейдер Электрик»

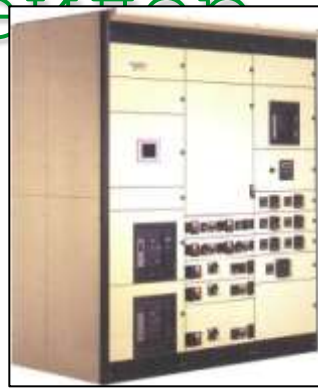

Шинопроводы  
**Canalis**



Кабеленесущие  
СИСТЕМЫ



Функциональные шкафы  
**OKKEN**



Оборудование автоматизации

Автоматические  
выключатели



Электроустановочное  
оборудование

# Аппараты низкого напряжения

## Выключатели



Masterpact



Compact



Multi  
9

## Силовые трансформаторы

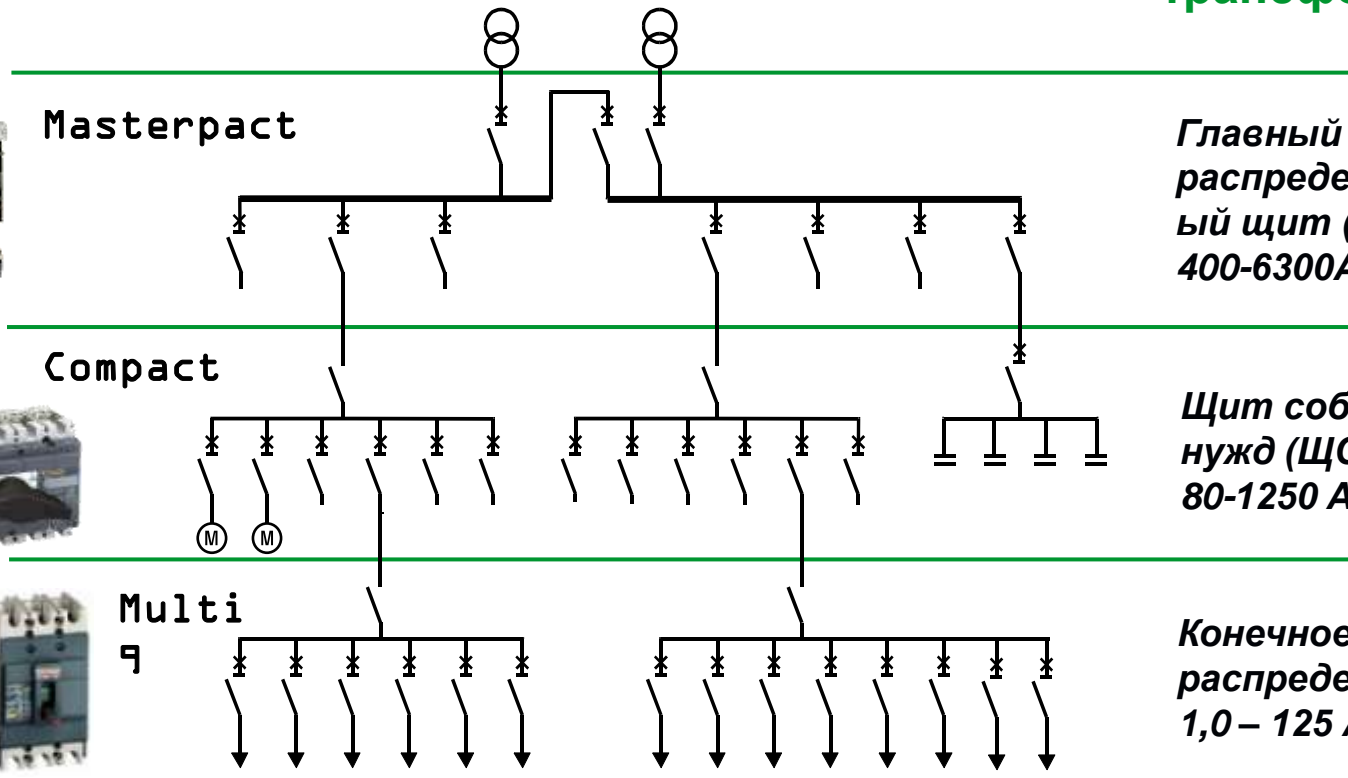

Главный  
распределительный щит (ГРЩ)  
400-6300А

Щит собственных  
нужд (ЩСН)  
80-1250 А

Конечное  
распределение:  
1,0 – 125 А

Потребители

# Предложение для АСУТП

Интерфейс с системами верхнего уровня  
OPC-сервер, Web-utility

СЕТИ

Ethernet

Modbus+

FIP

Modbus

CAN

Profibus

Interbus

AS-i

Lonworks

SERCOS



ЧМИ

Супервизорное управление

Платформы PLC и САПР

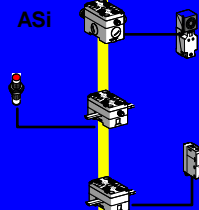

Периферийное оборудование



# Платформы оптимизированные для любых приложений



↑  
централизо-  
ванное упр-е  
—  
децентрализо-  
ванное упр-е  
—  
автономная  
работа  
↓

Машины и механизмы

Дискр.

Групповое упр.

Непрерывные проц.



Zelio



Twido

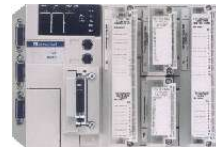

TSX Micro



TSX Premium



TSX Quantum

TSX Momentum

# Кабеленесущие конструкции и шинопроводы

- Кабеленесущие конструкции - **WIBE** и **STAGO**

- Для кабелей напряжением до 220 кВ
- Сейсмо- и вибростойкие
- Монтаж без применения сварки
- Горячая оцинковка

- Шинопроводы - **CANALIS**

- Распределение малой мощности (до 1000 А)
- Распределение большой мощности (1000-6300 А)



# Оцинкованные кабельные WIBE конструкции

STAGO

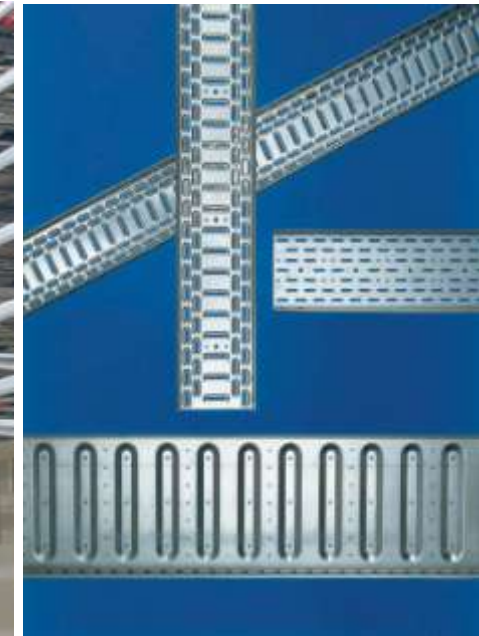



# Наши референсы

Schneider Electric выбран ведущими производителями ветроэлектростанций:

- Дания: Neg-Micon, Vestas, Bonus, Mita Teknik...
- Германия: Enron, Enercon, Nordex...
- Испания: Gamesa, Made, Ingeteam...
- Индия: Suzlon
- Франция: Vergnet

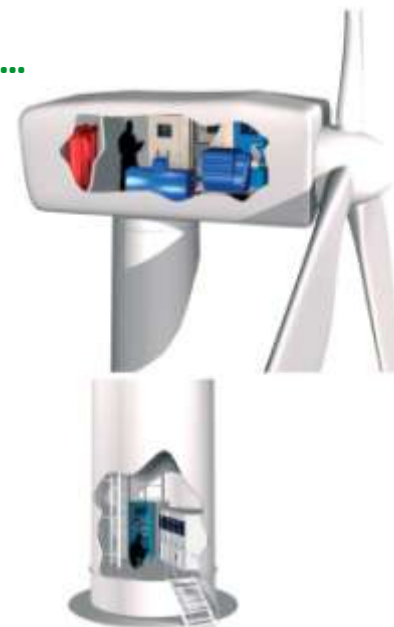



## Наше оборудование работает на чистую энергию по всему миру:

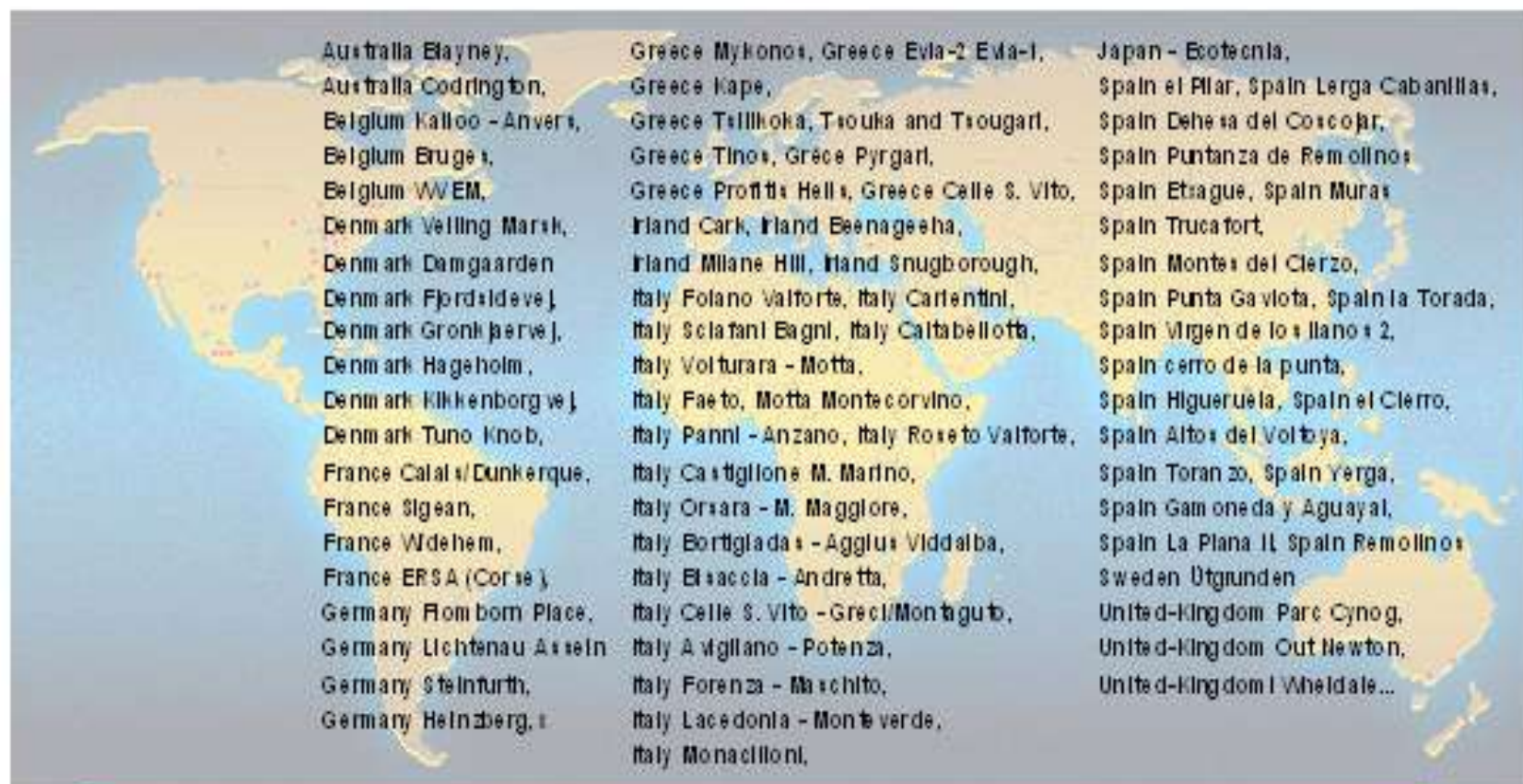

# Контакты в России

Лелин Владимир Георгиевич

Амерханов Юрий Семенович

+7 812 320 64 64

+7 495 797 40 00



## ЦЕНТР ПОДДЕРЖКИ КЛИЕНТОВ

т. 8-800-200-6446 (многоканальный)  
т. (495) 797-3232, ф. (495) 797-4002  
ru.csc@ru.schneider-electric.com  
www.schneider-electric.ru

Наш сайт:

[www.schneider-electric.ru](http://www.schneider-electric.ru)



Спасибо за внимание  
!

